

NARZĘDZIE, KTÓRE UTKWI W PAMIĘCI.



15

LAT



Follow us!



**HOT DEALS 2021**

Obowiązuje od dnia 01.03.2021 do dnia 31.08.2021

**EINFACH VIGOR.**

pl

HOT 21-1/PL/PL/1

€

**Dobierz wyposażenie  
do wózka!**

Z płytą roboczą ze  
stali nierdzewnej

**BARDZO  
GŁĘBOKIE!**



**V4481-XD/469**

EAN 4047728068512

**2.750,- €**  
bez VAT

dł. x szer. x wys.  
986 x 695 x 1017 mm

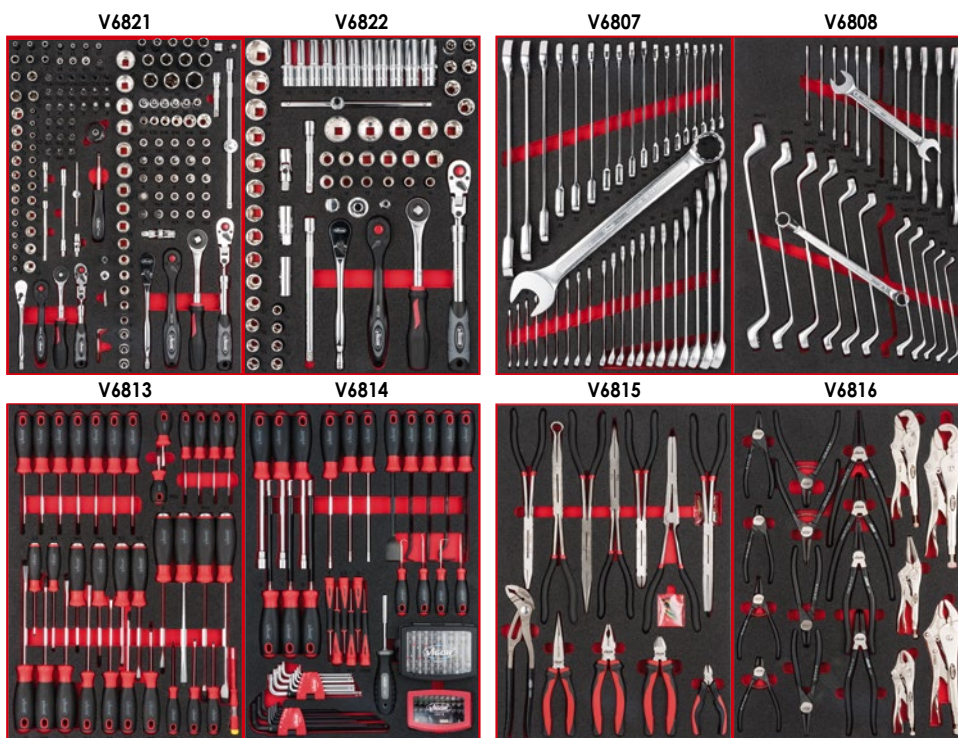

**469 narzędzi**



VIGOR No.	Opis	kg	EAN	€
<b>V4481-XD</b>	Wózek narzędziowy bez wyposażenia	114	<b>066488</b>	<b>1.070,-</b>

# Dobierz wyposażenie do wózka!

Z płytą roboczą ze stali nierdzewnej

## BARDZO GŁĘBOKIE!



**V4481-XD/775**

EAN 4047728068529

**4.399,- €**  
bez VAT

dł. x szer. x wys.  
986 x 695 x 1017 mm

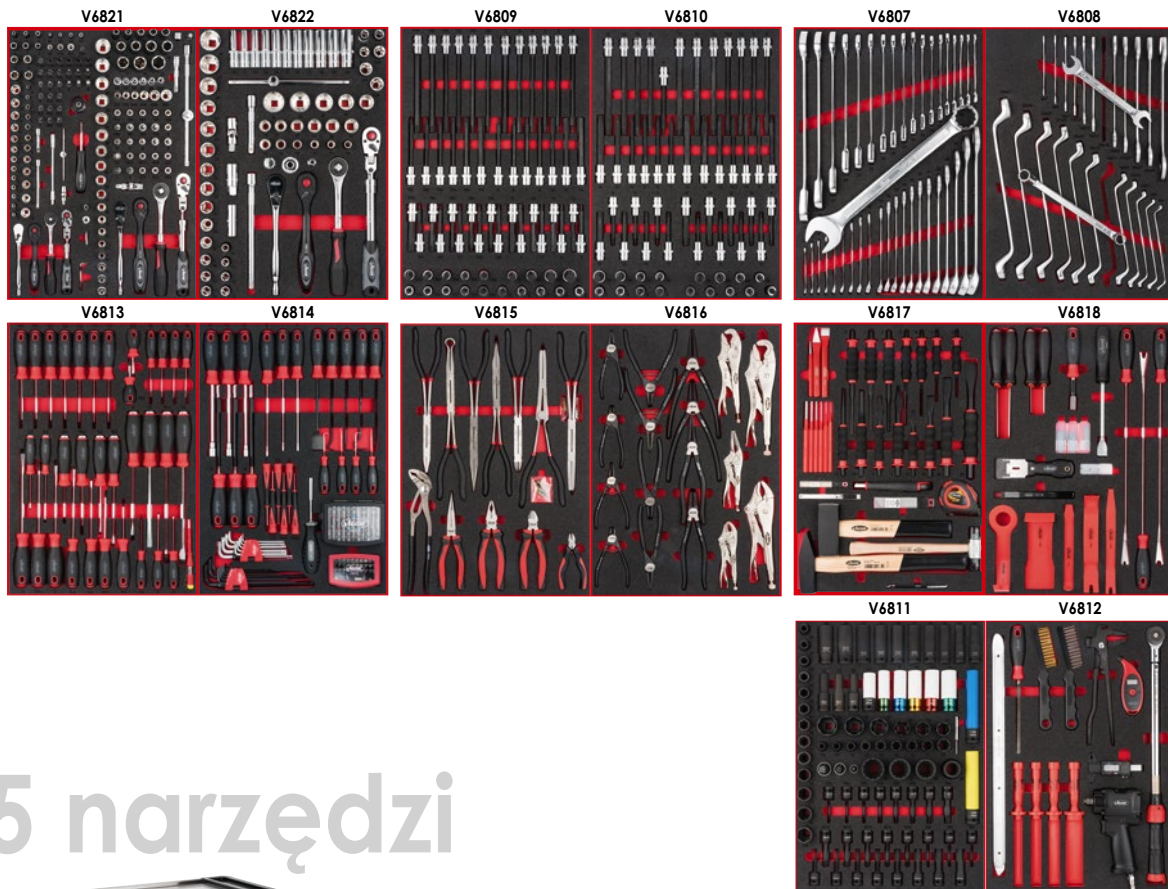

# 775 narzędzi

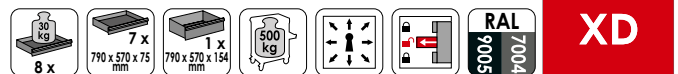

VIGOR No.	Opis	kg	EAN 4047728+	€
<b>V4481-XD</b>	Wózek narzędziowy bez wyposażenia	114	<b>066488</b>	<b>1.070,-</b>

# Dobierz wózek do wyposażenia!



Z płytą roboczą z tworzywa sztucznego

dł. x szer. x wys.  
919 x 481 x 1002 mm



Z płytą roboczą ze stali nierdzewnej

dł. x szer. x wys.  
949 x 523 x 1017 mm



**V4542**

EAN 4047728**045421**

**1.749,-€**  
bez VAT

**V4481-X/375**

EAN 4047728**062350**

**1.899,-€**  
bez VAT

V4524



V4586

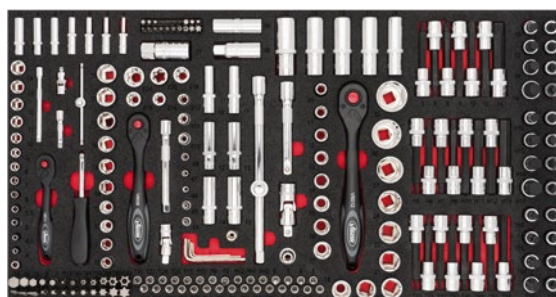

V5170



V5638



## 375 narzędzi



	VIGOR No.	Opis	kg	EAN 4047728+	€
①	<b>V4481</b>	Wózek narzędziowy bez wyposażenia	93	<b>044813</b>	<b>950,-</b>
②	<b>V4481-X</b>	Wózek narzędziowy bez wyposażenia	101	<b>060721</b>	<b>1.049,-</b>

# Dobierz wózek do wyposażenia!



Z płytą roboczą z tworzywa sztucznego

dł. x szer. x wys.  
919 x 481 x 1002 mm



Z płytą roboczą ze stali nierdzewnej

dł. x szer. x wys.  
949 x 523 x 1017 mm



**V5434**

EAN 4047728**054348**

**2.399,-€**  
bez VAT

**V4481-X/499**

EAN 4047728**062367**

**2.499,-€**  
bez VAT

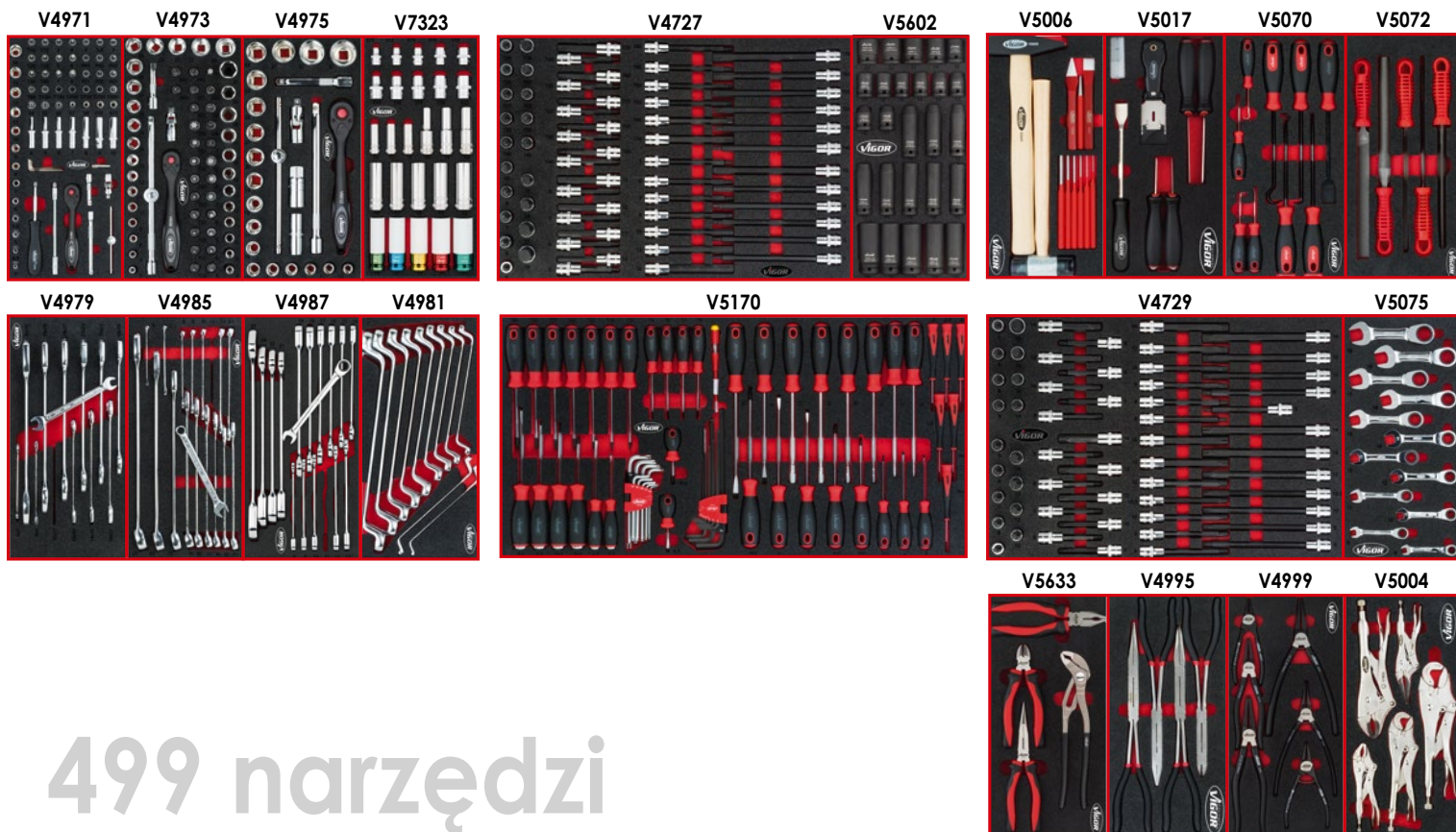

# 499 narzędzi



	VIGOR No.	Opis	kg	EAN 4047728+	€
①	<b>V4481</b>	Wózek narzędziowy bez wyposażenia	93	<b>044813</b>	<b>950,-</b>
②	<b>V4481-X</b>	Wózek narzędziowy bez wyposażenia	101	<b>060721</b>	<b>1.049,-</b>

# Modele podstawowe z wyposażeniem i bez



Z płytą roboczą z tworzywa sztucznego

dł. x szer. x wys.  
733 x 481 x 1002 mm

**VIGOR**  
**SERIES L**

+344



**V4560**

EAN 4047728**045605**

**1.399,- €**  
bez VAT

V4188

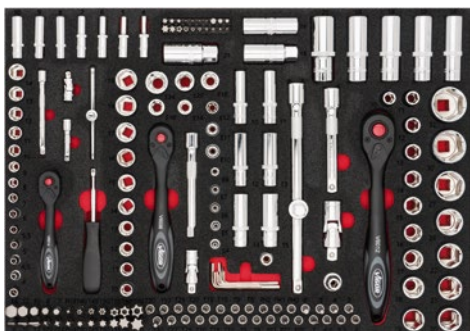

V2008



V2837

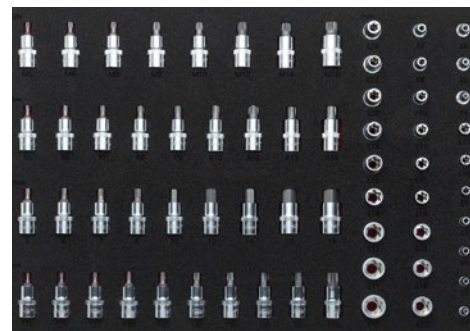

V4230



V5637



# 344 narzędzia



VIGOR No.	Opis	kg	EAN	€
<b>V1901</b>	Wózek narzędziowy bez wyposażenia	72	<b>019019</b>	<b>749,-</b>

# Modele podstawowe z wyposażeniem i bez



Z matą

dł. x szer. x wys.  
681 x 460 x 1016 mm



**V2712N**

EAN 4047728055451

**779,- €**  
bez VAT

## IDEALNY DLA UCZĄCYCH SIĘ!

V5115



V5113

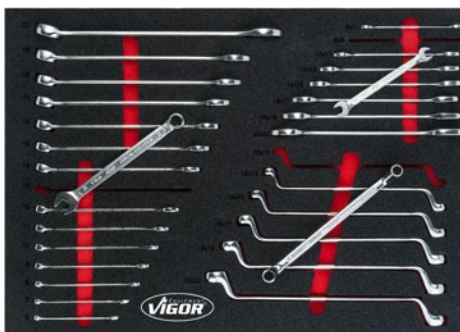

V5111



V2837

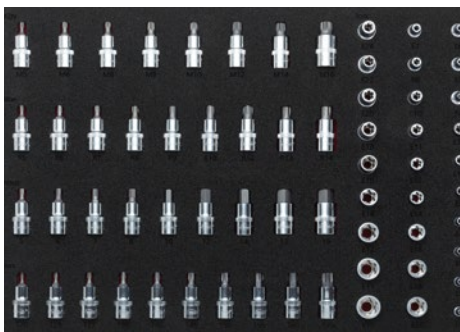

# 228 narzędzi



VIGOR No.	Opis	kg	EAN	€
<b>V5489</b>	Wózek narzędziowy bez wyposażenia	61	4047728+ <b>054898</b>	<b>525,-</b>

**V6221**

EAN 4047728062213

### Stół na laptopa

- Dodatkowa powierzchnia do odkładania laptopów, tabletów, narzędzi lub części do pojazdów mechanicznych
- Pasuje do wszystkich serii
- Rozkładanie i składanie po zmontowaniu
- Powiększenie powierzchni wózka narzędziowego zapewnia większy porządek i przejrzystość podczas pracy
- Blokada zapobiega niezamierzonemu złożeniu się stolika
- Maksymalnie dozwolona obciążalność: 25 kg

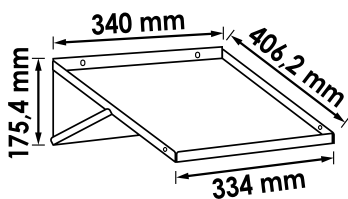
**62,- €** bez VAT

**V6398**

EAN 4047728071314

### Uchwyt na laptopa, obrotowy i przechylny

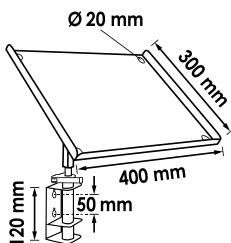
- Z możliwością przechylania i blokady
- Czotowe i boczne zagięcie krawędzi chroni sprzęt przed upadkiem
- Powierzchnia do odkładania pozwala na ustawienieżądanego nachylenia
- Cztery dodatkowe otwory do przeprowadzania kabli

**69,90 €** bez VAT

Obrót w zakresie 360°



Nowa seria wózków narzędziowych od daty produkcji 07/2019 jest wyposażona w 4 dodatkowe tuleje gwintowane do montażu uchwytu laptopa V6398

**V6394**

EAN 4047728069595

### Uchwyt klucza udarowego

- Odkładanie klucza udarowego bezpośrednio na wózek narzędziowy
- Ochrona krawędzi z tworzywa sztucznego zabezpiecza przed zarysowaniami podczas wkładania klucza udarowego
- Przeznaczony do powszechnie stosowanych kluczy udarowych

**19,90 €** bez VAT

Nowa seria wózków narzędziowych od daty produkcji 07/2019 jest wyposażona w 4 dodatkowe tuleje gwintowane do montażu uchwytu klucza udarowego V6394

**V6393**

### Uchwyt na dokumenty

- Odkładanie podkładek z klipsem lub teczek na dokumenty bezpośrednio na stanowisku pracy
- Pasuje do wszystkich serii
- Optymalne przechowywanie dokumentów lub dokumentacji warsztatowej bezpośrednio na stanowisku pracy

VIGOR No.	Opis	Wymiary mm	EAN 4047728+	€
<b>V6393</b>	Uchwyt na dokumenty	340 x 176 x 146	<b>069519</b>	<b>42,90</b>
<b>V6393-S</b>	Uchwyt na dokumenty, maty	340 x 156 x 70	<b>069205</b>	<b>36,90</b>



**V2393**

**Uchwyt do puszek**

- Przechowywanie puszek
- W zestawie system przegródek

VIGOR No.	Opis	mm	SERIES	EAN 4047728+	€
<b>V2393-S</b>	Uchwyt do puszek do V4481-X	340	XL	<b>062046</b>	<b>29,90</b>
<b>V2393</b>	Uchwyt do puszek	430	M, L, XL	<b>023931</b>	<b>24,90</b>
<b>V2393-XD</b>	Uchwyt do puszek, bardzo długi	512	XD	<b>067614</b>	<b>39,90</b>



**V6396**

EAN 4047728069601

**Uchwyt na wkrętaki**

- Szybki dostęp do wkrętek bezpośrednio na wózku narzędziowym
- Pasuje do wszystkich serii
- Do 12 wkrętek

**16,90 €**  
bez VAT

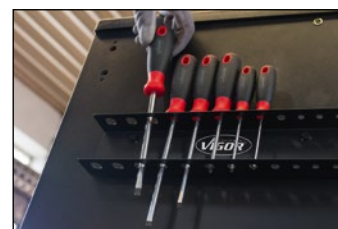
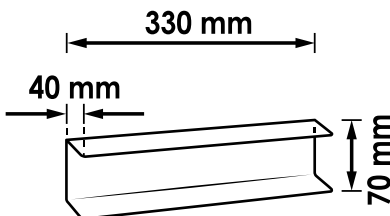

**V6397**

EAN 4047728069793

**Uchwyt na rolki papieru, z możliwością wychylenia**

- Zawieszanie rolek papieru bezpośrednio na stanowisku pracy
- Pasuje do wszystkich serii
- Maksymalna szerokość rolki papieru: 320 mm

**26,90 €**  
bez VAT

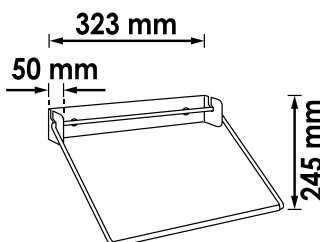

**V6395**

EAN 4047728070522

**Zbiornik na odpady**

- Utylizacja odpadów lub ścieków do kurzu
- Pasuje do wszystkich serii
- Przystosowany również do przechowywania narzędzi
- Pojemność: 20 l

**69,90 €**  
bez VAT

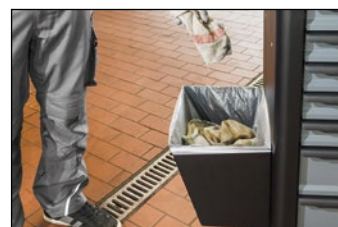
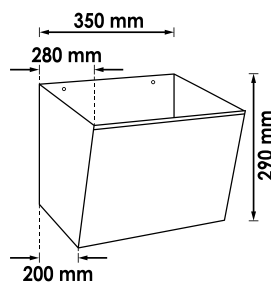

Już teraz możesz bezpośrednio w swoim warsztacie zaprojektować i skonfigurować odpowiednią meblościankę. Konfigurator nie wymaga szczegółowych objaśnień i jest łatwy w obsłudze. Wypróbuj i przekonaj się na naszej stronie internetowej:

[www.vigor-equipment.com/konfigurator](http://www.vigor-equipment.com/konfigurator)

## Korzyści:

### // Szybko i łatwo.

Konfiguracja trwa zaledwie kilka minut i wymaga jedynie kilku kliknięć

### // Bez stresu!

Możesz zapisać swoją konfigurację i dokończyć ją później.

### // Zamów w dogodnej chwili!

Po zakończeniu konfiguracji możesz wyszukać zaufanego sprzedawcę i skontaktować się z nim. Gotową listę materiałów otrzymasz po zakończeniu konfiguracji.

### // Pytania?

Jeśli masz pytania dotyczące Twojej konfiguracji, możesz się do nas zwrócić w każdej chwili.

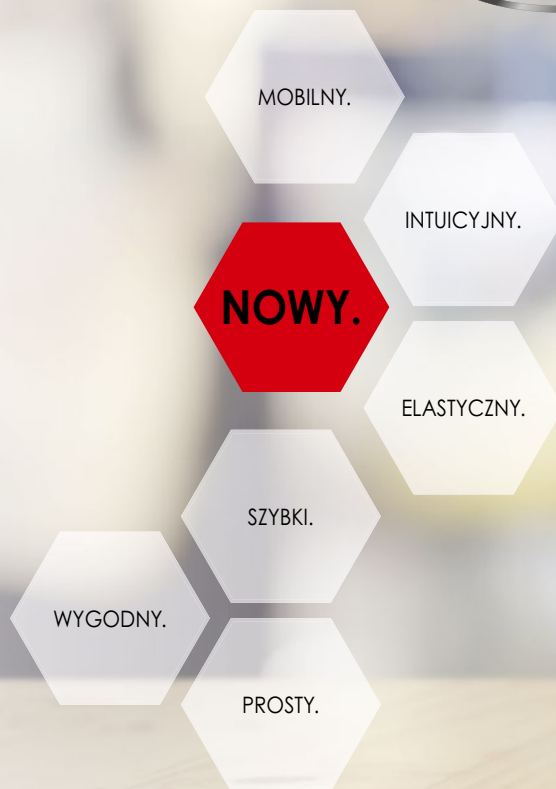

**V6000-3P1**

## PAKIET STARTOWY



- Zestaw 3-modułowy w szerokim wykonaniu
- Dostępny z płytą roboczą z drewna lub stali nierdzewnej
- W zestawie osłona boczna

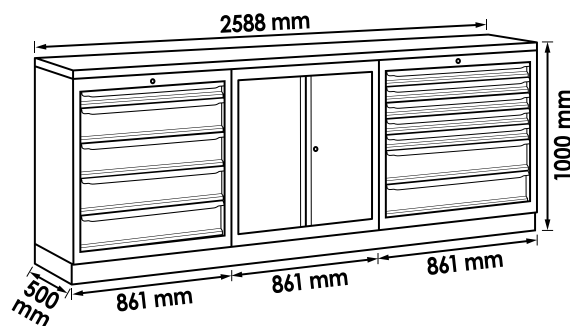

**XL**



Obciążalność szuflady: 25 kg

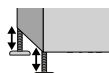

Regulacja wysokości nóżek do 50 mm

VIGOR No.	Opis	EAN 4047728+	€
<b>V6000-3P1XL</b>	Pakiet startowy z drewnianą płytą roboczą	<b>073318</b>	<b>1.890,-</b>
<b>V6000-3P1XL-X</b>	Pakiet startowy z płytą roboczą ze stali nierdzewnej	<b>073271</b>	<b>1.990,-</b>
<b>V6000-3P1XLA</b>	Pakiet startowy bez płyty roboczej	<b>073257</b>	<b>1.699,-</b>

**Teraz online!**

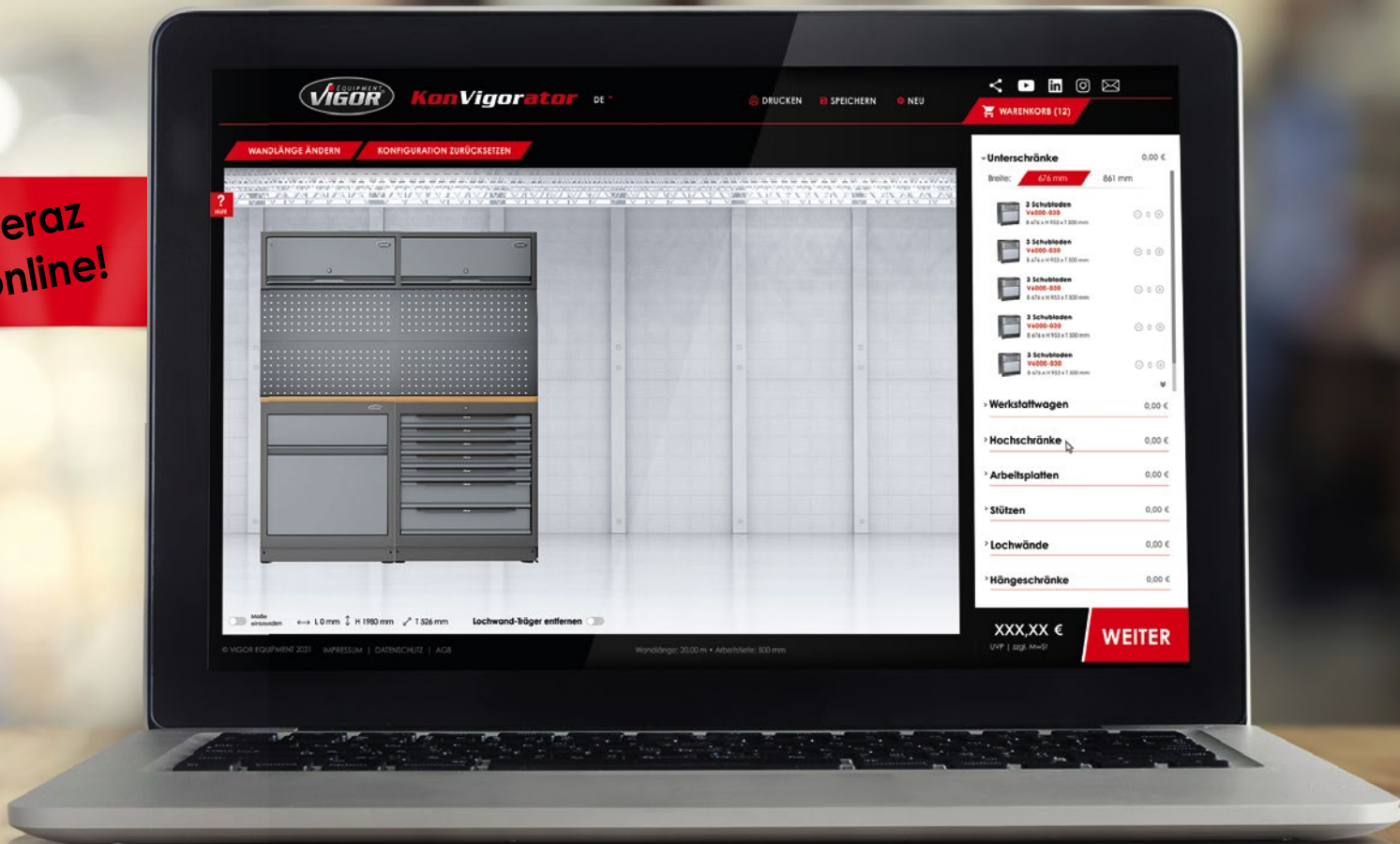

**V6000-3P2**

## PAKIET KOMPLETNY



- Zestaw 3-modułowy w wersji szerokiej z płytą ścienną perforowaną i szafkami wiszącymi
- Dostępny z płytą roboczą z drewna lub stali nierdzewnej
- W zestawie osłona boczna

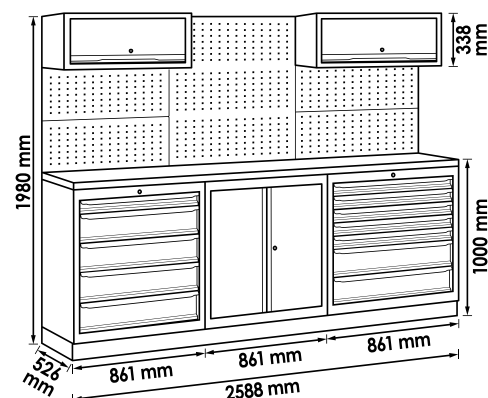

**XL**



Obciążalność szuflady: 25 kg

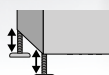

Regulacja wysokości nóżek do 50 mm

VIGOR No.	Opis	EAN 4047728+	€
<b>V6000-3P2XL</b>	Pakiet kompletny z drewnianą płytą roboczą	<b>073301</b>	<b>2.500,-</b>
<b>V6000-3P2XL-X</b>	Pakiet kompletny z płytą roboczą ze stali nierdzewnej	<b>073295</b>	<b>2.650,-</b>

**V6000-3**

## PAKIET KOMPAKTOWY



- Zestaw 3-modułowy w wersji wąskiej z szafką stojącą, płytą ścienną perforowaną i szafkami wiszącymi
- Dostępny z płytą roboczą z drewna lub stali nierdzewnej
- W zestawie osłona boczna

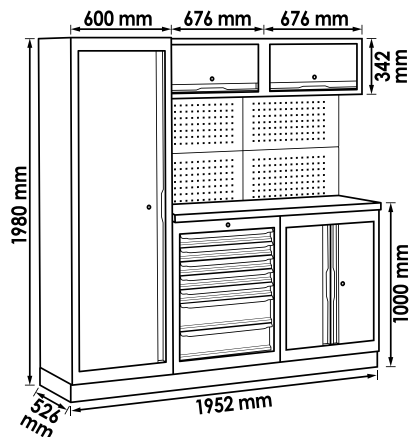

Obciążalność szuflady: 25 kg

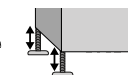

Regulacja wysokości nóżek do 50 mm

VIGOR No.

Opis

EAN 4047728+

€

**V6000-3**

Pakiet kompaktowy z drewnianą płytą roboczą

**048729**

**1.999,-**

**V6000-3-X**

Pakiet kompaktowy z płytą roboczą ze stali nierdzewnej

**073288**

**2.050,-**

**V6000-7**

EAN 4047728055390

## PAKIET NAROŻNY



- Zestaw 7-modułowy w wersji wąskiej z szafką stojącą, płytą ścienną perforowaną i szafkami wiszącymi
- Dostępny z drewnianą płytą roboczą
- W zestawie osłona boczna

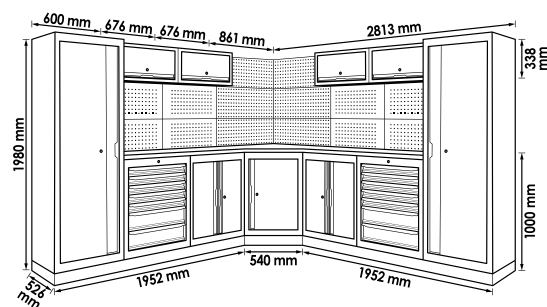

Obciążalność szuflady: 25 kg

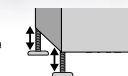

Regulacja wysokości nóżek do 50 mm

**4.999,- €**  
bez VAT

## DODATKOWA RAMA DO SZAFKI DOLNEJ

**Nowość**

### 700 to doskonała liczba!

Szczególnie wtedy, gdy dotyczy głębokości roboczej. Do profesjonalnej rozbudowy Twoich dolnych szafek do głębokości roboczej 700 mm potrzeba dodatkowej ramy, którą przykręca się z tyłu do dolnej szafki. Płyta maskująca do przykrycia dodatkowej ramy znajduje się w zestawie. Możliwa regulacja wysokości.

Umożliwia montaż ściany perforowanej i wsporników do szafek wiszących.



### ZASTOSOWANIE

Dodatkowe ramy są przykręcane z tyłu do dolnej szafki!



	VIGOR No.	Opis	EAN 4047728+	€
①	<b>V6000-042</b>	Wersja wąska, 676 mm	<b>073363</b>	<b>149,-</b>
②	<b>V6000-042XL</b>	Wersja szeroka, 861 mm	<b>073431</b>	<b>169,-</b>
③	<b>V6000-043</b>	Pokrywa cokołu, 650 mm	<b>073813</b>	<b>15,90</b>

## PŁYTY ROBOCZE GŁĘBOKIE NA 700 MM

**700**  
bardzo głębokie

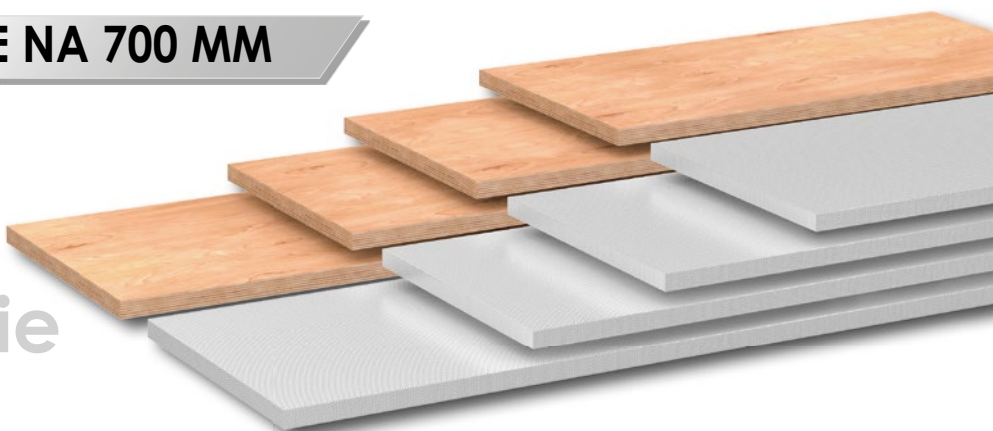

**Nowość**

### Korzyści

Liczyby mówią same za siebie. Płyta robocza o głębokości 700 mm zapewnia dużo przestrzeni i powierzchni do odkładania. Każdy, kto choć raz pracował w warsztacie, zna ten problem. Brakuje miejsca i w warsztacie szybko pojawia się nieporządek. Nie ograniczaj się już i wykorzystaj miejsce — nie będziesz tego żałować!

#### Płyty robocze ze stali szlachetnej

VIGOR No.	Wymiary mm	EAN 4047728+	€
<b>V6000-01357-XD</b>	1357 x 700 x 40	<b>073448</b>	<b>389,-</b>
<b>V6000-01725-XD</b>	1725 x 700 x 40	<b>073455</b>	<b>469,-</b>
<b>V6000-02036-XD</b>	2036 x 700 x 40	<b>073462</b>	<b>549,-</b>
<b>V6000-02588-XD</b>	2588 x 700 x 40	<b>073479</b>	<b>725,-</b>

#### Drewniane płyty robocze

VIGOR No.	Wymiary mm	EAN 4047728+	€
<b>V6000-01357-D</b>	1357 x 700 x 40	<b>073486</b>	<b>319,-</b>
<b>V6000-01725-D</b>	1725 x 700 x 40	<b>073493</b>	<b>379,-</b>
<b>V6000-02036-D</b>	2036 x 700 x 40	<b>073509</b>	<b>439,-</b>
<b>V6000-02588-D</b>	2588 x 700 x 40	<b>073516</b>	<b>599,-</b>

# Zaprojektuj stanowisko

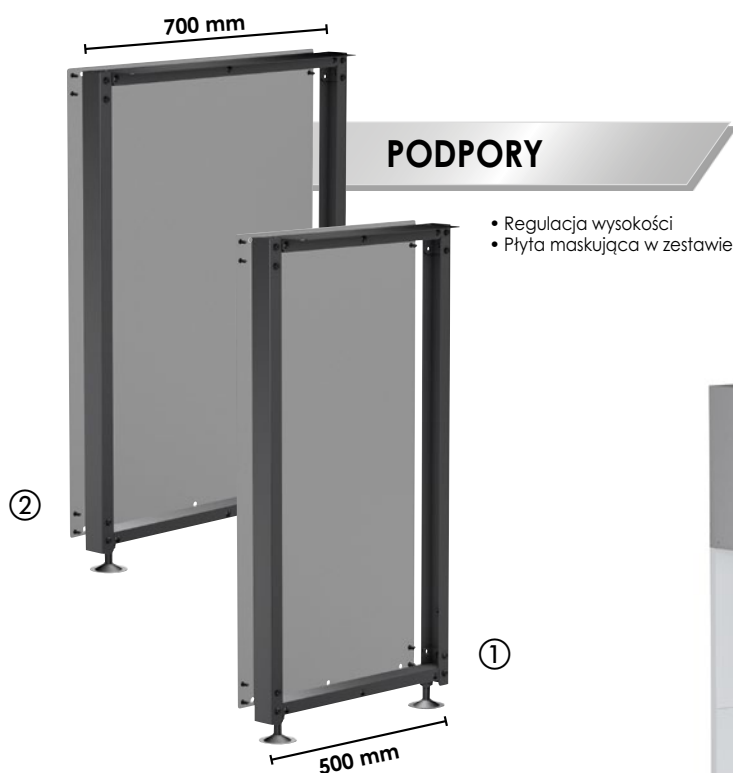

## Po prostu dobre rozwiązanie!

Nasze podpory i dolne szafki podpierające VSS umożliwiają stworzenie wolnej przestrzeni roboczej w rzędzie meblościanki. Można tam wstawić wózek narzędziowy, przechowywać różne rzeczy lub wykorzystać do wykonywania prac warsztatowych na siedząco — zyskujesz miejsce na nogi.

	VIGOR No.	Opis	EAN 4047728+	€
①	<b>V6000-044</b>	Wersja wąska, 500 mm	<b>073325</b>	<b>129,-</b>
②	<b>V6000-044XL</b>	Wersja głęboka, 700 mm	<b>073370</b>	<b>149,-</b>

**Nowość**

# swoje pracy!

## DOLNE SZAFKI PODPIERAJĄCE

- Regulacja wysokości
- Pokrywy cokołu w zestawie
- Drzwi z zamknięciem magnetycznym
- 1 półka dodatkowa w zestawie



**2W1**

### Wbudowana w szereg!

Dolne szafki podpierające dają dwie możliwości. Można je wykorzystać klasycznie jako podpora do stworzenia wolnej przestrzeni roboczej lub jako zakończenie szeregu. Przy konfiguracji zwróć uwagę na wymiary.

Przy głębokości 185 mm pasują idealnie do różnicy wymiarów obu serii. Wybierz np. płytę roboczą o długości 1725 mm i dodaj pod płytę roboczą jedną wąską i jedną szeroką szafkę dolną. Wtedy wypełni ona dokładnie ostatnie 185 mm i zapewni wiele radości podczas codziennej pracy.

## Korzyści:

- Dostęp z boku i miejsce na przechowywanie puszek lub drobnych części
- Zamykane i o regulowanej wysokości
- Wersja o głębokości 500 mm i 700 mm

	VIGOR No.	Opis	EAN 4047728+	€
①	<b>V6000-036</b>	Wersja wąska, 500 mm	<b>073356</b>	<b>299,-</b>
②	<b>V6000-036XL</b>	Wersja głęboka, 700 mm	<b>073424</b>	<b>329,-</b>



# AKCESORIA — NOWOŚCI

## PERFOROWANE PŁYTY ŚCIENNE Z ZASILANIEM SIECOWYM

- Z wyłącznikiem przechylnym do wyłączenia zasilania elektrycznego
- Pasuje tylko do najniższego poziomu
- Magnetyczna osłona chroni przed zabrudzeniem
- Wbudowana listwa zasilająca z 3 gniazdami ze stykiem ochronnym 220 V, 50/60 Hz
- 4 porty USB

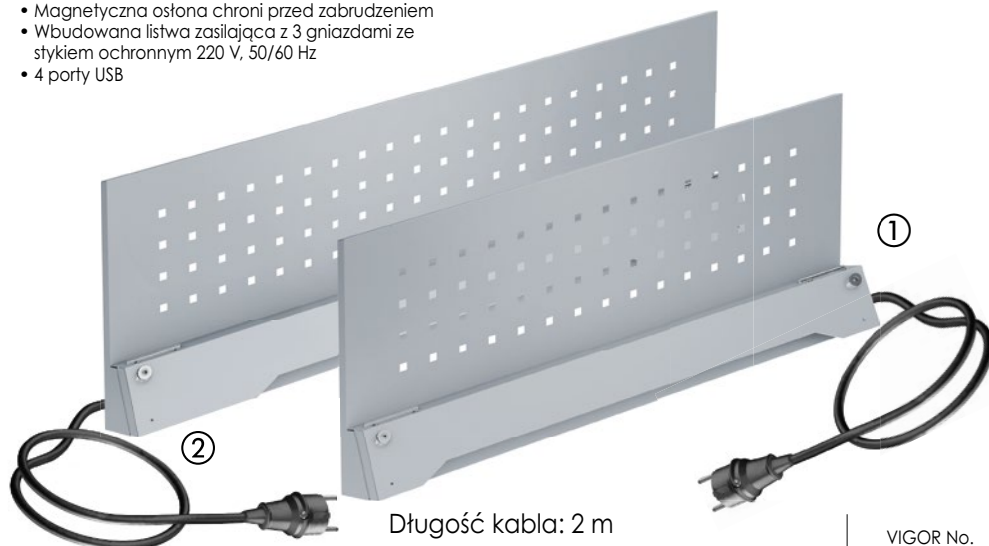

	VIGOR No.	Wymiary szer. x wys. mm	EAN 4047728+	€
①	<b>V6000-05SP</b>	676 x 301	<b>073981</b>	<b>149,-</b>
②	<b>V6000-015SP</b>	861 x 301	<b>073998</b>	<b>169,-</b>

## SZAFKI WISZĄCE Z DRZWIAMI DWUSKRZYDŁOWYMI



Optymalne w połączeniu z płytami roboczymi o głębokości 700 mm!



- W zestawie 1 półka dodatkowa o regulowanej wysokości
- Obciążalność dodatkowej półki: 15 kg
- Obciążalność półki do odkładania: 20 kg
- Drzwi skrzydłowe otwierane w lewo lub w prawo do ogranicznika
- Drzwi z zamknięciem magnetycznym

	VIGOR No.	Wymiary szer. x wys. x gł. mm	EAN 4047728+	€
①	<b>V6000-046</b>	676 x 684 x 300	<b>073615</b>	<b>269,-</b>
②	<b>V6000-046XL</b>	861 x 684 x 300	<b>073622</b>	<b>299,-</b>

**V6000-054**

EAN 4047728074001

**Nowość**

**Uchwyt monitora**

- Prowadzenie kabli przy uchwycie
- Płyta uchwytu i materiały montażowe zawarte w zestawie
- Maksymalny wysięg: 265 mm
- Proste zawieszanie na ścianie perforowanej z otworami w rozstawie 9 x 9 mm
- Maksymalne obciążenie: 5 kg

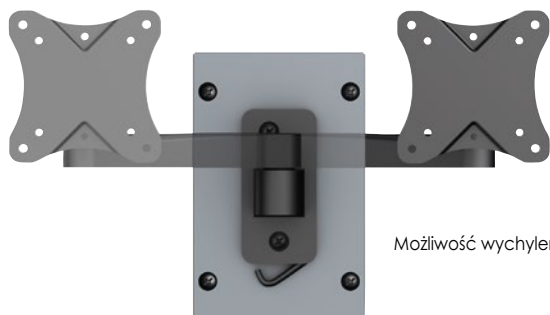

Możliwość wychylenia o 180°

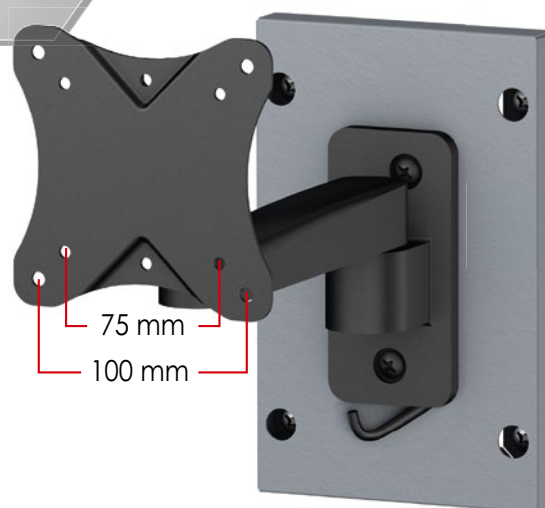

**99,- €**  
bez VAT

**V6000-050**

EAN 4047728073417

**Półka dodatkowa**

- Proste zawieszanie na ścianie perforowanej z otworami w rozstawie 9 x 9 mm
- Maksymalne obciążenie: 6 kg

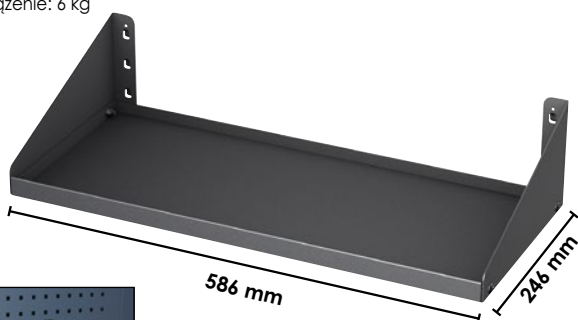

**34,90 €**  
bez VAT

**V6000-051**

EAN 4047728073349

**Uchwyt do puszek**

- Do przechowywania puszek
- Proste zawieszanie na ścianie perforowanej z otworami w rozstawie 9 x 9 mm

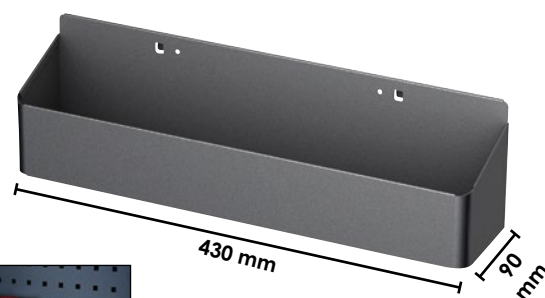

**19,90 €**  
bez VAT

**V6000-052**

EAN 4047728073653

**Listwa do zawieszania skrzynek**

- Tylko w połączeniu z V6000-053
- Do zawieszania łącznie 6 skrzynek magazynowych
- Proste zawieszanie na ścianie perforowanej z otworami w rozstawie 9 x 9 mm



**V6000-053**

EAN 4047728074223

**Zestaw skrzynek magazynowych**

- Do przechowywania drobnych elementów
- Optymalne w połączeniu z V6000-052
- Zakres dostawy obejmuje 3 skrzynki magazynowe
- Maksymalne obciążenie: 3 kg



82 x 129 x 60 mm

102 x 160 x 75 mm

**19,90 €**  
bez VAT

**3**

**9,90 €**  
bez VAT

# Systemy kluczy nasadowych

JEDNA WALIZKA — JEDEN CHWYT!  
JEDEN CHWYT — JEDNO NARZĘDZIE!



**V2414N**

EAN 4047728056434



- 6.3 1/4" 4 · 4.5 · 5 · 5.5 · 6 · 7 · 8 · 9 · 10 · 11 · 12 · 13 · 14 mm
- 3 · 4 · 5 · 6 · 7 · 8 mm
- 0.8x4 · 1x5.5 · 1.2x7 mm

- PH 1 · PH 2 · PH 3
- PZ 1 · PZ 2 · PZ 3
- T 10 · T 15 · T 20 · T 25 · T 30 · T 40
- 150 mm



46

**34,90 €**  
bez VAT

**V2305N**

EAN 4047728056441



- 6.3 3/8" 6 · 7 · 8 · 9 · 10 · 11 · 12 · 13 · 14 · 15 · 16 · 17 · 18 · 19 · 20 · 21 · 22 · 24 mm
- 8 · 9 · 10 · 11 · 12 · 13 · 14 · 15 · 17 · 19 mm
- 16 · 19 mm
- 3 · 4 · 5 · 6 · 7 · 8 · 10 mm
- 0.8x5.5 · 1x7 · 1.2x8 mm

- PH 1 · PH 2 · PH 3
- PZ 1 · PZ 2 · PZ 3
- T 15 · T 20 · T 25 · T 27 · T 30 · T 40 · T 45 · T 50 · T 55
- 198 mm



61

**69,90 €**  
bez VAT

**V2461N**

EAN 4047728056472



- 6.3 1/4" 4 · 4.5 · 5 · 5.5 · 6 · 7 · 8 · 9 · 10 · 11 · 12 · 13 · 14 mm
- 4 · 5 · 6 · 7 · 8 · 9 · 10 mm
- E 4 · E 5 · E 6 · E 7 · E 8
- 3 · 4 · 5 · 6 mm
- 0.8x4 · 1x5.5 · 1.2x6.5 · 1.2x7 mm
- PH 0 · PH 1 · PH 2
- PZ 0 · PZ 1 · PZ 2
- T 8 · T 9 · T 10 · T 15 · T 20 · T 25 · T 27 · T 30
- T 8 H · T 9 H · T 10 H · T 15 H · T 20 H · T 25 H · T 27 H · T 30 H

- 150 mm
- 10 · 11 · 12 · 13 · 14 · 15 · 16 · 17 · 18 · 19 mm
- 10 · 11 · 12 · 13 · 14 · 15 mm
- E 10 · E 11 · E 12 · E 14 · E 16 · E 18
- 200 mm
- 10 · 11 · 12 · 13 · 14 · 15 · 16 · 17 · 18 · 19 · 20 · 21 · 22 · 24 · 27 · 30 · 32 mm
- 16 · 17 · 18 · 19 · 22 mm
- E 20 · E 24
- 250 mm



172

**105,- €**  
bez VAT

**V3277N**

EAN 4047728056489



- 8 · 9 · 10 · 11 · 12 · 13 · 14 · 15 · 16 · 17 · 18 · 19 · 22 mm
- 4 · 4.5 · 5 · 5.5 · 6 · 7 · 8 · 9 · 10 · 11 · 12 · 13 · 14 mm
- 4 · 5 · 6 · 7 · 8 · 9 · 10 mm
- 3 · 4 · 5 · 6 mm
- 0.8x4 · 1x5.5 · 1.2x6.5 · 1.2x7 mm
- PH 0 · PH 1 · PH 2
- PZ 0 · PZ 1 · PZ 2
- T 8 · T 9 · T 10 · T 15 · T 20 · T 25 · T 27 · T 30
- T 8 H · T 9 H · T 10 H · T 15 H · T 20 H · T 25 H · T 27 H · T 30 H

- T 8 · T 9 · T 10 · T 15 · T 20 · T 25 · T 27 · T 30
- T 8 H · T 9 H · T 10 H · T 15 H · T 20 H · T 25 H · T 27 H · T 30 H
- 150 mm
- 10 · 11 · 12 · 13 · 14 · 15 · 16 · 17 · 18 · 19 mm
- 10 · 11 · 12 · 13 · 14 · 15 mm
- 200 mm
- 10 · 11 · 12 · 13 · 14 · 15 · 16 · 17 · 18 · 19 · 20 · 21 · 22 · 24 · 27 · 30 · 32 mm
- 16 · 17 · 18 · 19 · 22 mm
- 250 mm



212

**199,- €**  
bez VAT

**Nowość**



**V6611/4**

EAN 4047728073561

Zestaw kluczy oczkowych dwustronnych z grzechołką, profil E

4

**59,90 €**  
bez VAT

Ze zwijanym futerałem



Rozw. kl. E6 · E8 · E10 · E12 · E14 · E18 · E20 · E24



**V1031**

EAN 4047728010313

Zestaw kluczy płasko-oczkowych z grzechołką, długich

12

**139,90 €**  
bez VAT

Ze zwijanym futerałem



Rozw. kl. 8 · 9 · 10 · 11 · 12 · 13 · 14 · 15 · 16 · 17 · 18 · 19



**V6752/12**

EAN 4047728068048

Zestaw kluczy płasko-oczkowych z grzechołką z podwójnym przegubem

12

**299,- €**  
bez VAT

Ze zwijanym futerałem



Rozw. kl. 8 · 9 · 10 · 11 · 12 · 13 · 14 · 15 · 16 · 17 · 18 · 19



**V6752/5**

EAN 4047728072113

Zestaw kluczy płasko-oczkowych z grzechołką z podwójnym przegubem

5

**129,- €**  
bez VAT



Rozw. kl. 8 · 10 · 13 · 17 · 19

**V7514/13**

EAN 4047728074063

 Klucze nasadowe 12-kątne,  
zestaw 13-częściowy

**6.3** 1/4"

**Nowość**

13

**14,90 €**  
bez VAT

VIGOR No.	Rozw. kl. mm	○	■	← L → mm	EAN 4047728+	€
V7514-4	4	○	6.3 1/4	25	074070	2,10
V7514-4.5	4.5	○	6.3 1/4	25	074087	2,10
V7514-5	5	○	6.3 1/4	25	074094	2,10
V7514-5.5	5.5	○	6.3 1/4	25	074100	2,10
V7514-6	6	○	6.3 1/4	25	074117	2,10
V7514-7	7	○	6.3 1/4	25	074124	2,10
V7514-8	8	○	6.3 1/4	25	074131	2,10
V7514-9	9	○	6.3 1/4	25	074148	2,10
V7514-10	10	○	6.3 1/4	25	074155	2,10
V7514-11	11	○	6.3 1/4	25	074162	2,10
V7514-12	12	○	6.3 1/4	25	074179	2,10
V7514-13	13	○	6.3 1/4	25	074186	2,30
V7514-14	14	○	6.3 1/4	25	074193	2,60

**V7538/10**

EAN 4047728074209

 Klucze nasadowe 12-kątne,  
zestaw 10-częściowy

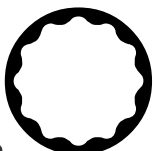
**10** 3/8"

**Nowość**

10

**14,90 €**  
bez VAT

VIGOR No.	Rozw. kl. mm	○	■	← L → mm	EAN 4047728+	€
V7538-10	10	○	10 3/8	28	074230	2,90
V7538-11	11	○	10 3/8	28	074247	2,90
V7538-12	12	○	10 3/8	28	074254	2,90
V7538-13	13	○	10 3/8	28	074261	2,90
V7538-14	14	○	10 3/8	28	074278	2,90
V7538-15	15	○	10 3/8	28	074285	2,90
V7538-16	16	○	10 3/8	28	074292	2,90
V7538-17	17	○	10 3/8	30	074308	2,90
V7538-18	18	○	10 3/8	30	074315	2,90
V7538-19	19	○	10 3/8	30	074322	2,90

**V7512/17**

EAN 4047728074216

 Klucze nasadowe 12-kątne,  
zestaw 17-częściowy

**Nowość**
**12.5** 1/2"

17

**39,90 €**  
bez VAT

VIGOR No.	Rozw. kl. mm	○	■	← L → mm	EAN 4047728+	€
* V7512-8	8	○	12.5 1/2	38	074339	3,20
V7512-10	10	○	12.5 1/2	38	074346	3,20
V7512-11	11	○	12.5 1/2	38	074353	3,20
V7512-12	12	○	12.5 1/2	38	074360	3,20
V7512-13	13	○	12.5 1/2	38	074377	3,20
V7512-14	14	○	12.5 1/2	38	074384	3,20
V7512-15	15	○	12.5 1/2	38	074391	3,20
V7512-16	16	○	12.5 1/2	38	074407	3,20
V7512-17	17	○	12.5 1/2	38	074414	3,40
V7512-18	18	○	12.5 1/2	38	074421	3,40
V7512-19	19	○	12.5 1/2	38	074438	3,60
V7512-20	20	○	12.5 1/2	38	074445	3,90
V7512-21	21	○	12.5 1/2	38	074452	4,10
V7512-22	22	○	12.5 1/2	38	074469	4,30
* V7512-23	23	○	12.5 1/2	38	074476	4,60
V7512-24	24	○	12.5 1/2	38	074483	4,90
V7512-27	27	○	12.5 1/2	42	074490	6,30
V7512-30	30	○	12.5 1/2	44	074506	7,20
V7512-32	32	○	12.5 1/2	44	074513	7,50

\* Nie wchodzi w skład zestawu V7512/17.

### Narzędzie do usuwania zadziorów od zewnątrz

Do usuwania zadziorów na śrubach i gwintach, a także do spasowywania zdeformowanych wałów napędowych, końcówek drążków kierowniczych czy szpilek na piaście

- Napęd 3/8"
- Prędkość obrotowa: 0-500 obr./min
- Ostrza wykonane z wysoce wytrzymałej stali wolframowej
- Nadaje się do następujących materiałów:
  - stal nierdzewna
  - stal
  - mosiądz
  - metale nieżelazne
  - tworzywa sztuczne

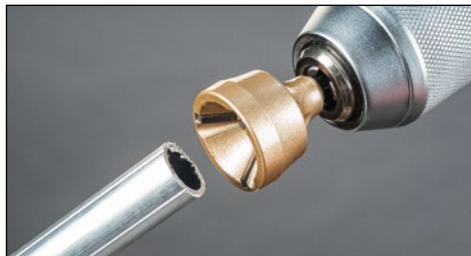

Nowość

	VIGOR No.	Zakres rozmiarowy	EAN 4047728+	€
①	<b>V7402</b>	3 - 19 mm	<b>074025</b>	<b>34,90</b>
②	<b>V7403</b>	13 - 35 mm	<b>074032</b>	<b>59,90</b>

**V5885**

EAN 4047728073851

### Zestaw dźwigni do klipsów

Do zdejmowania plastikowych i metalowych klipsów mocujących elementy tapicerki i osłony pojazdu

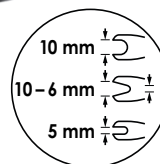

Nowość



**22,90 €**  
bez VAT

**V4432/6**

EAN 4047728073868

### Zestaw wkrętek, bardzo długich

- Prace w trudno dostępnych miejscach

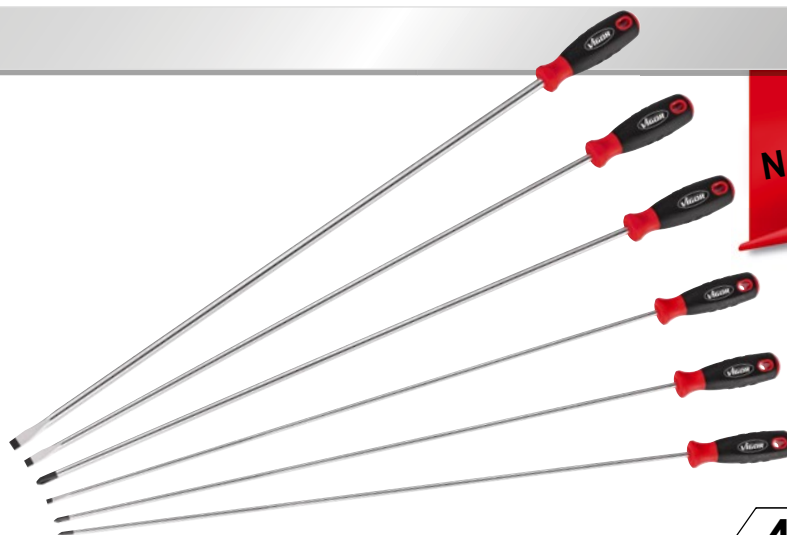

Nowość

**49,90 €**  
bez VAT

VIGOR No.	Rozwarcie klucza mm	EAN 4047728+	€
<b>V4433</b>	⊕ PH 1	<b>073875</b>	<b>7,50</b>
<b>V4434</b>	⊕ PH 2	<b>073882</b>	<b>8,-</b>
<b>V4435</b>	⊕ PH 3	<b>073899</b>	<b>8,50</b>
<b>V4436</b>	⊖ 1.2 x 6	<b>073905</b>	<b>8,-</b>
<b>V4437</b>	⊖ 1.6 x 8	<b>073912</b>	<b>9,-</b>
<b>V4438</b>	⊖ 1.6 x 10	<b>073929</b>	<b>10,-</b>

**DŁUGOŚĆ OSTRZA: 600 MM**  
**CAŁKOWITA DŁUGOŚĆ: 710 MM**

## PURE POWER – GIGANTYCZNA MOC



### Klucze udarowe



①  
**MINI GIANT**  
1/2"  
1000 Nm



②  
**GIGAGIANT**  
1/2"  
1890 Nm



③  
**GIGAGIANT**  
3/4"  
1890 Nm

	VIGOR No.	■	Opis	EAN 4047728+	€
①	<b>V5671</b>	12 <sup>5</sup> 1/2	Klucz udarowy, mini, 1000 Nm	<b>056717</b>	<b>111,-</b>
②	<b>V3653</b>	12 <sup>5</sup> 1/2	Klucz udarowy, 1890 Nm	<b>036535</b>	<b>199,-</b>
③	<b>V6899</b>	20 3/4	Klucz udarowy, 1890 Nm	<b>068994</b>	<b>225,-</b>

**V7143-10**

EAN 4047728071437

### Zwijadło węża, 15 m

- Brak zalegających na podłodze węży oznacza mniejsze ryzyko wypadku
- Kompaktowa obudowa, wraz z otwieraną klapką do usuwania zabrudzeń lub do porządkowania węża
- Uchwyt naścienny: zakres odchyleń 180°
- Automatyczne nawijanie przez ściągacz prowadzący
- Adapter pneumatyczny zainstalowany fabrycznie
- Hybrydowy wąż polimerowy
- Funkcja Auto Stop
- Obudowa z polipropylenu odporna na uderzenia
- Dostosowana siła wciągania
- Maksymalne ciśnienie robocze 12 barów
- W zakresie dostawy wtyk i gniazdo szybkozłączka

Średnica węża: 10 mm  
Element przyłączeniowy: 1 m  
Długość węża: 15 m  
Złączka: 7,2 mm



**99,-€**  
bez VAT

V4701

EAN 4047728073844

### Mini pompa próżniowa

- Ręczna pompa próżniowa do odciągania i napełniania płynów eksploatacyjnych w pojazdach
- Dobra widoczność poziomu napełnienia
- Dokładne dozowanie i łatwość użycia dzięki ergonomicznej budowie
- Wstępne napełnienie filtra paliwa w pojazdach bez pompy filtra wstępnego, np. w 2,0 I TDI **FORD** Galaxy i Mondeo
- Pojemność: 100 ml
- Przeznaczona m.in. do następujących płynów:
  - oleje napędowe
  - benzyna
  - płyn hamulcowy
  - środki przeciwdziałające zamarzaniu
  - olej silnikowy / olej przekładniowy
  - olej układu wspomagania

15,90 €  
bez VAT

Nowość

V4385N

EAN 4047728072601

### Przyrząd do napełniania olejem z zestawem adapterów

- Napełnianie olejem przekładni i dyferencjałów
- W zestawie miska olejowa i 16 końcówek do pojazdów z bardzo ciasno zabudowaną komorą silnika



### Ulepszony zestaw elementów

VIGOR No.	Opis		EAN 4047728+	€
V7285	Adapter <b>NISSAN</b> hybryda, M10 x 1,5		072854	19,90
V7286	Adapter <b>GM</b> M12 x 1,75		072861	19,90
V7287	Adapter <b>ŠKODA</b> M18 x 1,5		072878	19,90
V7288	Adapter <b>VAG</b> 7-biegowa skrzynia DSG		072885	19,50

18

299,- €  
bez VAT

**V1711N**

EAN 4047728060738

## Zestaw narzędzi do cofania tłoczków hamulcowych, pneumatyczny

- Wydajna praca przy układach hamulcowych bez ryzyka ich uszkodzenia
- Do tłoczków hamulcowych obracających się w prawo i w lewo
- Dodatkowo oprócz wspomagania pneumatycznego jest możliwe również kontrolowane wykręcanie ręczne

23

**119,- €**  
bez VAT

**Wszystkie adaptory w katalogu  
VIGOR 2021 na stronie 283**

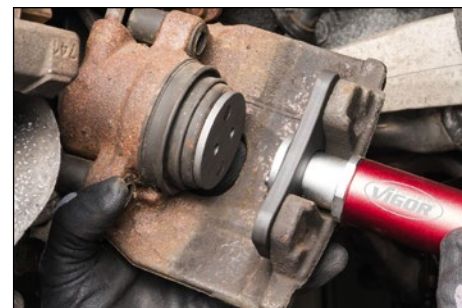

**V7132**

EAN 4047728071321

## Hydrauliczne narzędzie do cofania tłoczków hamulcowych

- Równomierne cofanie tłoczków hamulcowych, bez uszkodzania tłoczka i uszczelki
- Niewielki nakład siły dzięki wsparciu hydraulicznemu
- Nadaje się do instalacji hamulcowych z podwójnymi tłoczkami
- Wymienne szczęki dociskowe umożliwiają zakres mocowania 30-70 mm!

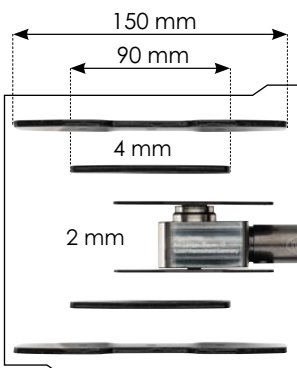
8

**169,- €**  
bez VAT

**V7158**

EAN 4047728071581

## Zestaw do połączeń skręcanych w zaciskach w hamulcu tarczowym

- Połączenia skręcane zacisków w hamulcach tarczowych pojazdów takich marek jak np. **VW · AUDI · PORSCHE · MERCEDES-BENZ · BMW · FORD · MAZDA** i Volvo
- W zestawie wszystkie popularne wielkości profili do montażu i demontażu zacisków hamulcowych
- Profile specjalne do odkręcania połączeń śrubowych dzielonych zacisków w hamulcu tarczowym

12

**65,- €**  
bez VAT

**Idealne do pływających  
i stałych zacisków  
hamulcowych!**

### Profile specjalne



**V7401**

EAN 4047728074018

**Cyfrowa suwmiarka do tarcz hamulcowych**

- Wskaźnik cyfrowy (wyświetlacz LCD)
- Wykonanie ze stali szlachetnej
- Wskazówka: należy przestrzegać minimalnych granic zużycia tarcz hamulcowych podanych w podręczniku producenta pojazdu
- Funkcja automatycznego wyłączenia
- W komplecie bateria 3 V CR2032

**Nowość**

**Możliwość pomiaru bez demontażu kół**



Zakres pomiaru: 0-80 mm

**74,90 €**  
bez VAT

**V7124**

EAN 4047728071246

**Zestaw wkrętek udarowych**

- Obsługa silnie skorodowanych połączeń śrubowych, np. śrub środkujących przy tarczach hamulcowych
- Przy uderzeniu młotkiem końcówka wkrętaka wykonuje jedną czwartą obrotu w kierunku odkręcania



**69,- €**  
bez VAT



**V6917**

EAN 4047728069175

**Przecinak do rur z grzechotką Ø 4,75 mm**

- Samoczynna regulacja eliminuje konieczność żmudnego ustawiania noża krążkowego
- Szybszy efekt cięcia niż w przypadku konwencjonalnych urządzeń do przecinania przewodów
- Możliwość ustawienia samoregulującej siły cięcia

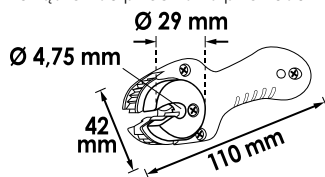

**28,90 €**  
bez VAT

**V7259**

EAN 4047728072595

**Przyrząd do gięcia przewodów hamulcowych Ø 4,75 mm**

- Łatwe zginanie i formowanie przewodów 4,75 mm
- Konstrukcja przyrządu umożliwia 5 różnych średnic gięcia
- Podwójne nadawanie kształtu dla każdego promienia umożliwia tworzenie dokładnych duplikatów

**Przyrząd do gięcia umożliwia dorabianie przewodów hamulcowych o identycznych kształtach!**



**29,90 €**  
bez VAT

**V7244**

EAN 4047728072441

**Narzędzie do prostowania przewodów hamulcowych Ø 4,75 mm**

- Zastępuje konwencjonalne i nieprecyzyjne formowanie przewodów



**99,- €**  
bez VAT

PROSTE  
PODNOSENIE.  
PO PROSTU VIGOR.



**V2481**

EAN 4047728024815

Hydrauliczny podnośnik samochodowy typu „żaba”, aluminiowy, bardzo lekki

- 10 kg

**1.35 t**

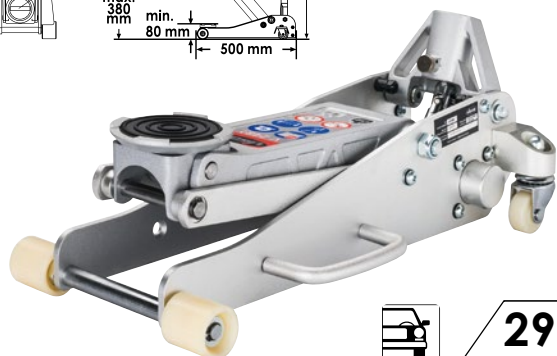
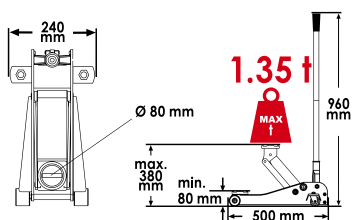

**299,- €**  
bez VAT

**V6028**

EAN 4047728060288

Hydrauliczny podnośnik samochodowy typu „żaba”, bardzo płaski

- 32 kg

**2 t**

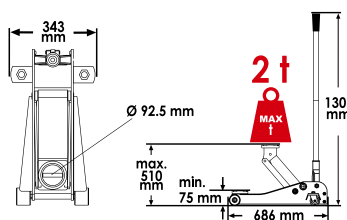

**299,- €**  
bez VAT

**V6029**

EAN 4047728069786

Hydrauliczny podnośnik samochodowy typu „żaba”, bardzo mocny

- Ciche kółka z tworzywa sztucznego
- 31 kg

**3 t**

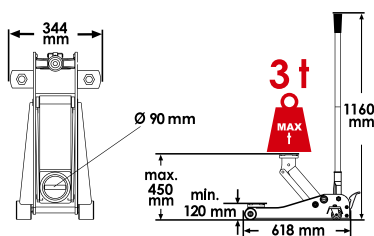

Pedał nożny umożliwia szybkie przyłożenie



**330,- €**  
bez VAT

**V6031**

EAN 4047728071109

Hydrauliczny podnośnik samochodowy typu „żaba”, bardzo długi

- Przeznaczony specjalnie do pojazdów użytkowych
- Bardzo długi wysięg (940 mm) przy bardzo płaskiej konstrukcji
- 42 kg

**2 t**

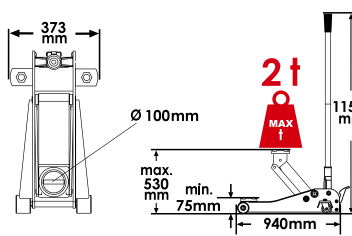

Pedał nożny umożliwia szybkie przyłożenie



**399,- €**  
bez VAT

V3657

EAN 4047728074520

**Kleszcze do ciężarków przyklejanych**

- Zdejmowanie i mocowanie ciężarków do wyważania
- Szczęki optymalnie dopasowane do kształtu ciężarków przyklejanych
- Umożliwia szybkie zdejmowanie ciężarków bez ryzyka uszkodzeń



Specjalnie ukształtowane szczęki umożliwiają usuwanie zarówno przyklejanych, jak i wbijanych ciężarków

44,90 €  
bez VAT



V2522

EAN 4047728025225

**Zestaw kluczy nasadowych do kluczy udarowych**



12<sup>1</sup>/<sub>2</sub>

Z tuleją z tworzywa sztucznego

3

22,50 €  
bez VAT

V7181

EAN 4047728071819

**Zestaw narzynek i gwintowników do śrub kół i nakrętek kół**

Doskonałe do gwintowania i czyszczenia śrub i nakrętek kół z gwintem wewnętrznym i zewnętrznym

- Możliwość stosowania bezpośrednio na pojeździe
- Bez obsługi maszynowej
- Powierzchnia powleczana TiN-HSS
- Uszkodzone lub skorodowane gwinty mogą zafatyzować ustawione wartości momentu obrotowego!

Przeznaczone do następujących rozmiarów gwintów:  
M12 x 1,25 mm  
M12 x 1,50 mm  
M14 x 1,50 mm



13

89,- €  
bez VAT

Więcej informacji i części zamienne w katalogu VIGOR 2021 na stronie 305!

Gwint wewnętrzny

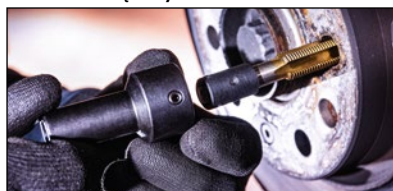

Gwint zewnętrzny

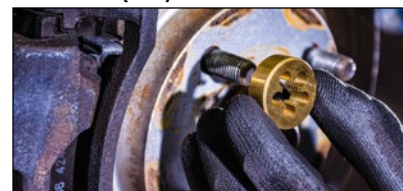

**Klucze dynamometryczne**

- Wyczuwalne i słyszalne osiągnięcie ustawionego momentu obrotowego
- Dokładność wyzwolenia ±4% względem ustawionej wartości (w oznaczonym kierunku obsługi)
- Z numerem seryjnym i certyfikatem
- DIN EN ISO 6789-2:2017, gniazdo czworokątne zgodnie z normą DIN 3120, ISO 1174-1A



	VIGOR No.	■	Nm	Podziałka Nm	l mm	EAN 4047728+	€
①	V3441	12 <sup>1</sup> / <sub>2</sub>	40-200	1	545	034418	99,-
②	V3898	12 <sup>1</sup> / <sub>2</sub>	20-120	1	545	038980	109,-
③	V3899	12 <sup>1</sup> / <sub>2</sub>	60-320	2	610	038997	125,-

12<sup>1</sup>/<sub>2</sub>





**V4891-3.5**

EAN 4047728072779

## Nagrzewnica indukcyjna, 3,5 kW

- Nowoczesna i wydajna metoda podgrzewania — zapobiega uszkodzeniu otaczających części
- Punktowe podgrzewanie w ciągu zaledwie kilku sekund
- W zestawie chłodziwo i cewka skupiająca
- Chłodzenie cieczą aż do samej cewki
- Wbudowany wentylator zapobiega przegrzaniu
- Liczne akcesoria do różnych zastosowań
- Najwyższa możliwa moc przy stosunkowo niewielkich rozmiarach
- Możliwość dokładnego dostosowania mocy wyjściowej w zakresie od 10 do 100%
- Sygnalizacja działania za pomocą diody LED na uchwycie
- Wersja 3,5 kW



**Bezpieczeństwo** — koniec z otwartym ogniem

**Precyzja** — punktowe podgrzewanie zapobiega uszkodzeniu otaczających części

**Ektywność** — skorodowane części można szybko podgrzać i odkręcić, a następnie kontynuować pracę

**Prostota** — obsługa nie wymaga objaśnień

**Oszczędność** — brak kosztów bieżących, nie trzeba kupować gazu do palnika

**Rentowność** — inwestycja szybko się amortyzuje dzięki oszczędnościom w codziennych naprawach

**PRZEMYSŁ  
RZEMIOSŁO  
SAMOCHODY OSOBOWE  
POJAZDY UŻYTKOWE**

5

**2.200,- €**  
bez VAT



## WYSOKA MOC ZA NACIŚNIĘCIEM PRZYCISKU

**V4891-3.5-1**

EAN 4047728072786

### Cewka skupiająca

- Ukształtowanie cewki korzystne przy pracach nad głową
- Wąski kształt ułatwia podgrzewanie sworzni kół
- Nadaje się zwłaszcza do felg aluminiowych
- Odporny na zużycie materiał otaczający cewkę



**Skorodowane sworznie kół odkręcisz w kilka sekund!**

**299,- €**  
bez VAT

**V4891-3.5-2**

EAN 4047728072793

### Cewka skupiająca boczna

- Punktowe podgrzewanie skorodowanych części
- Ukształtowanie cewki korzystne przy pracach w pionie
- Odporny na zużycie materiał otaczający cewkę



**299,- €**  
bez VAT

**V4891-3.5-3**

EAN 4047728072809

### Adapter

- Do podłączenia wtykanej cewki V4891-3.5-4



**149,- €**  
bez VAT

**V4891-3.5-4**

EAN 4047728072816

### Cewka sztywna

- Średnica wewnętrzna: 26 mm, do maks. M16
- Orientacja pozioma



**299,- €**  
bez VAT

**V4891-3.5-6**

EAN 4047728072892

### Cewka skupiająca okrągła

- Łączna średnica 32 mm
- Optymalna przy podgrzewaniu powierzchniowym
- Odporny na zużycie materiał otaczający cewkę



**299,- €**  
bez VAT

**V4891-3.5-5**

EAN 4047728072823

### Chłodziwo

- Do uzupełniania ubytków chłodziwa
- Pojemność: 3 l



**39,90 €**  
bez VAT



Karoseria



V4891

EAN 4047728048910

### Nagrzewnica indukcyjna, 1,5 kW

- Nowoczesna i wydajna metoda podgrzewania — zapobiega uszkodzeniu otaczających części
- Punktowe podgrzewanie w ciągu zaledwie kilku sekund
- Wszechstronne zastosowanie przy pracach przy karoserii i przy pojazdach użytkowych dzięki bogatemu wyposażeniu standardowemu
- Łatwy transport dzięki walizce z tworzywa sztucznego
- Przegrzaniu zapobiegają aż dwa wentylatory — w urządzeniu i uchwycie
- Liczne akcesoria do różnych zastosowań
- Sygnalizacja działania za pomocą diody LED na urządzeniu
- Wersja 1,5 kW

**PRZEMYSŁ  
RZEMIOSŁO  
SAMOCHODY OSOBOWE  
POJAZDY UŻYTKOWE**

# 1.5 kW

**Precyzja** —  
punktowe podgrzewanie  
zapobiega uszkodzeniu  
otaczających części

**Oszczędność** —  
brak kosztów bieżących, nie trzeba  
kupować gazu do palnika



**Rentowność** —  
inwestycja szybko się amortyzuje dzięki  
oszczędnościom w codziennych naprawach

**Prostota** —  
obsługa nie wymaga objaśnień

**Efektywność** —  
skorodowane części można szybko podgrzać  
i odkręcić, a następnie kontynuować pracę

**Bezpieczeństwo** —  
koniec z otwartym ogniem

5 **699,-€**  
bez VAT



## WYDAJNE PODGRZEWANIE W ZASIĘGU RĘKI

**V4891/6**

EAN 4047728062206

### Zestaw dodatkowych cewek indukcyjnych

Zawartość:

- V4891-5
- V4891-6
- V4891-7
- V4891-8
- V4891-9
- V4891-10



**370,- €**  
bez VAT

**V4891-5**

EAN 4047728062152

### Cewka skupiająca, do ogrzewania punktowego

- Do ogrzewania części niedostępnych za pomocą cewek standardowych
- Cewka została stworzona do dokładnego ogrzewania punktowego, aby możliwie najbardziej skupić energię
- W czasie ogrzewania musi istnieć lekki styk z częścią
- Długość całkowita: 210 mm



**81,- €**  
bez VAT

**V4891-6**

EAN 4047728062169

### Cewka sztywna

- Średnica wewnętrzna 15 mm, do maks. M6
- Orientacja pionowa
- Długość całkowita: 220 mm

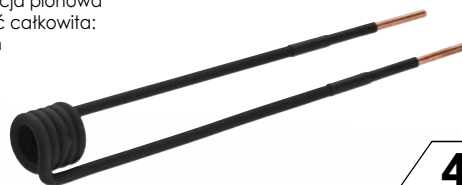

**43,30 €**  
bez VAT

**V4891-7**

EAN 4047728062176

### Cewka sztywna

- Średnica wewnętrzna: 45 mm, do maks. M22
- Orientacja pozioma
- Długość całkowita: 240 mm

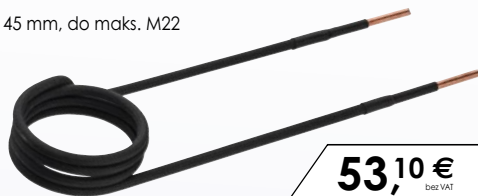

**53,10 €**  
bez VAT

**V4891-8**

EAN 4047728062183

### Cewka elastyczna, osłona ceramiczna

- Większa odporność na temperaturę
- Powłoka ceramiczna wielokrotnie przedłuża żywotność cewki
- Samoustawiający się odstęp przy mniejszych częściach
- Długość całkowita: 800 mm



**109,- €**  
bez VAT

**V4891-9**

EAN 4047728062190

### Cewka sztywna

- Średnica wewnętrzna 45 mm, do maks. M22
- Orientacja pionowa
- Długość całkowita: 220 mm

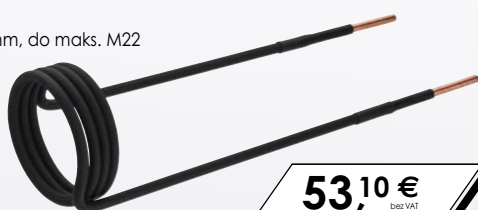

**53,10 €**  
bez VAT

**V4891-10**

EAN 4047728062343

### Cewka sztywna

- Średnica wewnętrzna: 23 mm, do maks. M10
- Orientacja pozioma
- Długość całkowita: 230 mm



**58,90 €**  
bez VAT

# 15

## LAT

2006-2021

# Promocja jubileuszowa



W zestawie uchwyt do puszek  
i uchwyt klucza udarowego!

**V4481-X/466**

EAN 4047728074674

Wózek narzędziowy  
z wyposażeniem i akcesoriami

**2.249,- €**  
bez VAT

V4481-X



**Nowe  
wyposażenie**

# 466 narzędzi

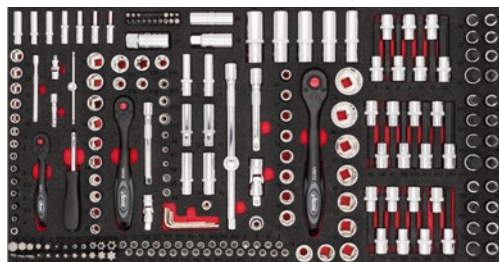

V4586



V6650



V5170



V7015



V6015

Przedstawiciel:

VIGOR GmbH · Am Langen Siepen 13-15 · 42857 Remscheid · GERMANY  
www.vigor-equipment.com · info@vigor-equipment.com

EINFACH VIGOR.

Sugerowane promocyjne ceny detaliczne netto; w czasie obowiązywania promocji te ceny zastępują wszystkie inne sugerowane ceny detaliczne podawane wcześniej



4 000896 239819

HO21-1/PL/PL/1. 02.2021 / 2.5 HO/MD

# NARZĘDZIA SPECJALNE DO ZAWIESZENIA



» Dowiedz się wszystkiego z naszej nowej broszury o naprawach zawieszenia! «



## Ściągacz do przegubów kulowych, hydrauliczny



### Maksymalna elastyczność w warunkach ograniczonej przestrzeni

Hydrauliczne wyciskanie sworzni z przegubów kulowych na drążkach kierowniczych oraz stabilizatorach

- Konstrukcja optymalizuje dostęp do trudno dostępnych miejsc
- Narzędzie można ustawić na różne wysokości skoku roboczego za pomocą dostarczonych pierścieni dystansowych
- Obustronny montaż stopek naciskowych umożliwi pracę w warunkach ograniczonej przestrzeni
- Znajdujący się w zestawie pas bezpieczeństwa zapobiega spadnięciu narzędzia po użyciu
- Szczególnie pomocne przy nowoczesnych aluminiowych zwrotnicach, w których stosuje się stożkowo zwężane śruby.
- Praca z pompą hydrauliczną V2846 · V2847 (700 barów)

	Nr VIGOR		EAN 4047728+	€
①	<b>V5916</b>	4.5 t	<b>059817</b>	<b>669,-</b>
②	<b>V5916-XL</b>	8.8 t	<b>066471</b>	<b>999,-</b>

**8.8 t** SUV Van

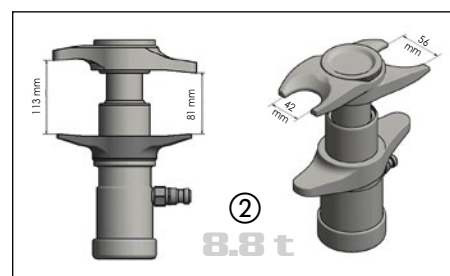
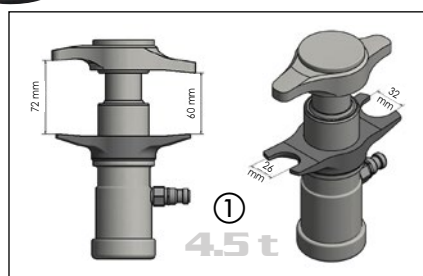

### Akcesoria do V5916:

**V5916-1**

EAN 4047728072953

#### Rozszerzenie elementów naciskowych

- Wkręcone czopy umożliwiają łatwe wypchnięcie przegubów kulowych lub końcówek drążków kierowniczych przy użyciu bolców zamiast nakrętek
- Możliwe tylko w połączeniu z **V5916**
- Możliwy jest także montaż stopek naciskowych po obu stronach



**4.5 t**

**155,- €** bez VAT

**V5916-2**

EAN 4047728073554

#### Rozszerzenie elementów naciskowych

- Zaprojektowane dla trzpieni przegubów kulowych o długości ponad 72 mm
- Główne zastosowanie w pojazdach typu SUV i pojazdach użytkowych firmy **CHEVROLET** lub **GMC**
- Zestaw składający się z narzędzia do wyciskania i tulei wyciskowej
- Może być uruchamiany za pomocą hydraulicznego wypychacza do przegubów kulowych **V5916**



**4.5 t**

**109,- €** bez VAT

**Nowość**



**V7154-4**

EAN 4047728071765



## Zestaw do wyciskania tarcz hamulcowych

Rozdzielanie silnie skorodowanych tarcz hamulcowych zakleszczonych na piaście koła

- Silne uderzenie młotkiem w tarczę hamulcową może prowadzić do uszkodzenia łożyska koła
- Przeniesienie równomiernego nacisku na tarczę hamulcową za pośrednictwem tapek wyciskowych. Cylinder hydrauliczny opiera się za pośrednictwem adaptera na połączeniu śrubowym wału napędowego
- Znaczne zmniejszenie ryzyka uszkodzeń dzięki równomiernemu przenoszeniu siły czterech tapek na tarczę hamulcową
- **Zalecenie:** stosować cylinder hydrauliczny np. V4551 lub V2854
- Alternatywą jest zastosowanie V4699
- Rozpiętość mocowania: 260-330 mm
- Maksymalna obciążalność: 22 t

21

**849,-€**  
bez VAT

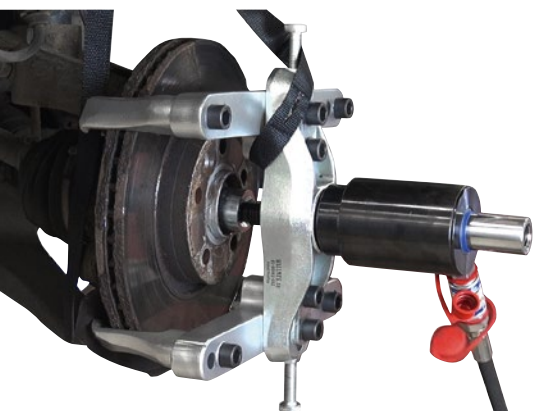

**Profesjonalny demontaż  
skorodowanych  
tarcz hamulcowych!**

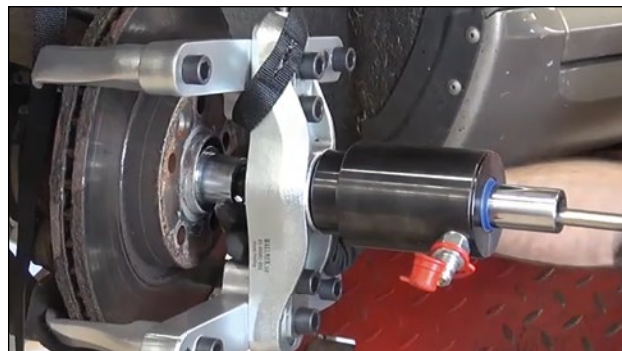
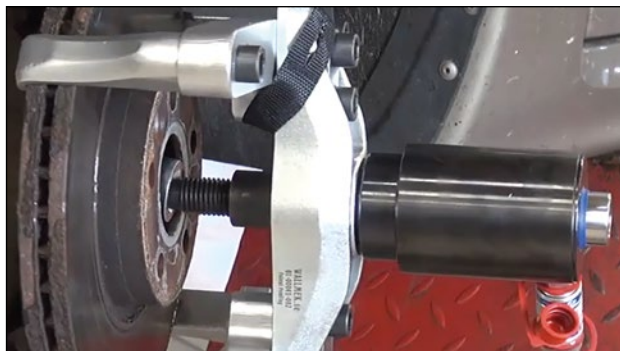

**V7154N**

EAN 4047728071772

Zestaw do wyciskania tarcz hamulcowych, bez trawersy

**Masz już trawersę?  
W takim razie uzupełnij swoje  
wyposażenie o V7154N!**

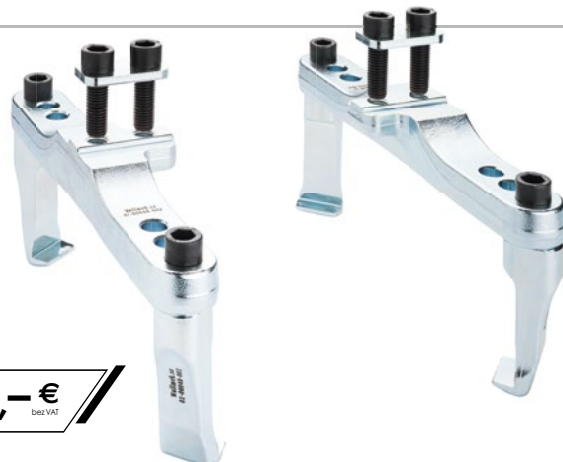

18

**599,-€**  
bez VAT



**V5168**

EAN 4047728051682



## Zestaw przyrządów do wyciskania wałów napędowych

- Wyciskanie zardzewiałych i zapieczonych wałów napędowych bezpośrednio na pojeździe
- Czas pracy to tylko ok. 5 minut
- Do wszystkich pojazdów osobowych z 4- i 5-otworową piastą dzięki owalnym otworom na śruby kół
- Pozwala wyeliminować nagrzewanie się części, uszkodzenia wałów napędowych i innych części



21



1.099,-€  
bez VAT

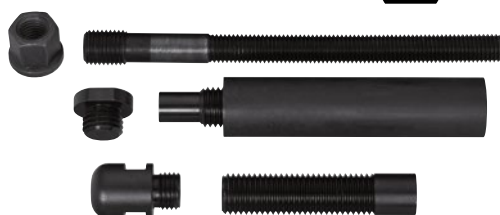

22 †



**V5128**

EAN 4047728051286



## Standardowy zestaw do demontażu i montażu piast i łożysk kół

- Skuteczna metoda demontażu i montażu piast kół. Zestaw stosuje się również przy zwrotnicach o nierównych i ograniczonych powierzchniach
- Brak konieczności demontażu czujnika ABS, zwrotnicy, amortyzatora czy drążka kierowniczego
- Tarcze montażowe mają prowadnice i można ich używać obustronnie
- Tarcze montażowe o średnicy  $\varnothing$  62–83 mm i tarcze piast 34–60 mm znajdują się w zestawie, panewka łożyska nadaje się do łożysk kół o średnicy  $\varnothing$  do 92 mm



Standardowe łożysko koła, dwuczęściowe

23



1.030,-€  
bez VAT

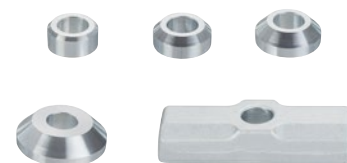
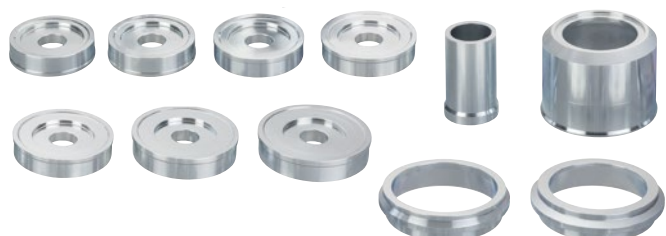

**V4680**

EAN 4047728046800

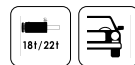

## Zestaw do demontażu i montażu kompaktowych łożysk kół

- Pompa nie wchodzi w zakres dostawy
- Do demontażu i montażu kompaktowych łożysk kół z pierścieniem zabezpieczającym lub bez niego
- Stosowanie z siłownikiem hydraulicznym, wrzecionem mechanicznym lub prasą warsztatową
- Maks. obciążenie: 22 t

Np. do pojazdów:

- **VOLKSWAGEN:** Polo, Lupo, Touareg, Fox, T5 przód i tył, Crafter
- **AUDI:** A2
- **SEAT:** Ibiza, Córdoba
- **ŠKODA:** Fabia, Rapid, Roomster
- **FORD:** Focus, C-Max, Mondeo, S-Max, Kuga, itd.



**Kompaktowe łożysko koła**

**Zestaw podstawowy**
**15 999,- €** bez VAT
**V5554**

EAN 4047728055543

## Zestaw uzupełniający do kompaktowych łożysk kół

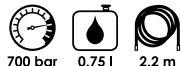
- V4680 z hydrauliczną pompą nożną i cylindrem hydraulicznym.



700 bar 0.75 l 2.2 m

- Szczelne szybkozłączce
- Do wszystkich cylindrów hydraulicznych

**V2847**

## Zestaw uzupełniający 1

V4680 z hydrauliczną pompą nożną i cylindrem hydraulicznym.

**28 2.049,- €** bez VAT
**V5554-2**

EAN 4047728069021

## Zestaw uzupełniający do kompaktowych łożysk kół

- V4680 z pneumatyczną pompą nożną i cylindrem hydraulicznym.

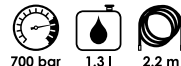

700 bar 1.3 l 2.2 m

- Wersja z manometrem
- Szczelne szybkozłączce
- Do wszystkich cylindrów hydraulicznych

**Zestaw podstawowy**

**Cylinder hydrauliczny**

**Zawiera akcesoria**

**V2846**

## Zestaw uzupełniający 2

V4680 z pneumatyczną pompą nożną i cylindrem hydraulicznym.

**28 2.249,- €** bez VAT



V7133N

EAN 4047728071703



## Zestaw uzupełniający do montażu kompaktowych łożysk kół

Specjalny zestaw do montażu zamkniętych łożysk kół na piąście koła m.in. w następujących pojazdach:

- **MERCEDES-BENZ** klasa V rok prod. 2014 → · Viano rok prod. 2003 → · Vito skrzyniowy rok prod. 2014 → · Sprinter rok prod. 2008 →
- **VOLKSWAGEN** Crafter rok prod. 2011
- **Oszczędność czasu i pieniędzy:** wymiana nowej zwrotnicy nie jest konieczna. Ustawianie geometrii i związane tym nakłady to już przeszłość!
- **Potrzebne wyposażenie:** zespół montażowy do kompaktowych łożysk kół V4491 oraz jednostka napędowa, np. cylinder hydrauliczny V4551 lub V2854

**Wskazówka:** zastosowanie konwencjonalnych zestawów narzędzi nie jest możliwe w przypadku zamkniętych łożysk kół. Niemożliwe jest również użycie napędu z systemami wrzecionowymi.



Kompaktowe łożysko koła

DO NASTĘPUJĄCYCH POJAZDÓW UŻYTKOWYCH:

**SPRINTER  
CRAFTER  
VIANO  
VITO**



Zestaw uzupełniający

14



899,-€  
bez VAT

V7393

EAN 4047728073936

## Zestaw do tulei wahaczy BMW

• Specjalny ściągacz rurowy do ograniczonych przestrzeni. Możliwość stosowania z cylindrami hydraulicznymi bezpośrednio w pojeździe.

Np. w pojazdach:

- **BMW:** seria 1 2004 2019
- seria 2 2012 2019
- seria 3 2005 2019
- seria 4 2012 2019
- X1 2005 2015
- X3 2009 2017
- X4 2013 2018

Ø 56 mm



Ø 46 mm

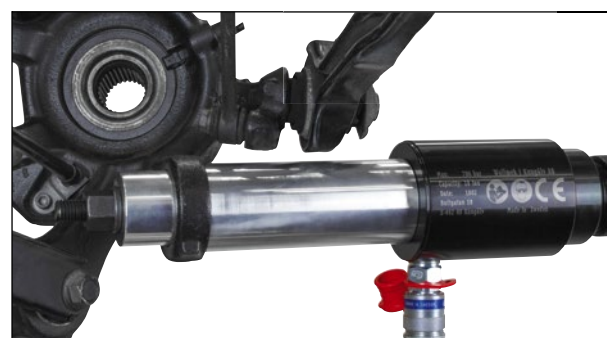
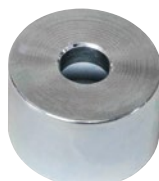

Do wymiany dolnych tulei wahaczy w różnych modelach BMW

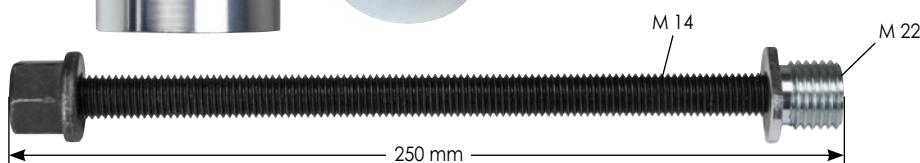

**Nowość**

5



199,-€  
bez VAT

**V7026**

EAN 4047728070263

## Mobilny stół warsztatowy z asortymentem narzędzi specjalnych

Czas to pieniądź. Nie trać czasu na szukanie! Dzięki naszemu mobilnemu stołowi warsztatowemu V4814 z asortymentem narzędzi specjalnych znajdziesz wszystko, co jest potrzebne, żeby samochód mógł szybko wrócić na drogę. Kompaktywno rozmieszczone i kompletne, w sprawdzonej wysokiej jakości VIGOR. A może coś więcej? W ofercie mamy 3 różne warianty.

### Co jest w zestawie?

W zestawie znajdują się narzędzia do następujących obszarów zastosowań:

- Demontaż wałów napędowych
- Demontaż/montaż łożysk kół
- Demontaż/montaż kompaktowych łożysk kół
- Uniwersalna rama prasy wraz z zestawem tulei
- **FORD, Volvo** — podłużnica i tuleja wahacza
- Cylinder hydrauliczny obustronnego działania 22 t

dł. x szer. x wys.  
907 x 481 x 990 mm

#### Korzyści:

- *Kompletne stanowisko do prac przy podwoziu*
- *Kompaktywno rozmieszczone*
- *Koniec z szukaniem*
- *Korzystna cena*

# Zestaw podstawowy V7026



V4678



V4921



V4906



V4904



V5549-1



V4908



V5066



V5009



V5741N

115

**6.299,- €**

bez VAT

V7026-1

EAN 4047728070386

## Zestaw uzupełniający V7026 z hydrauliczną pompą nożną

1

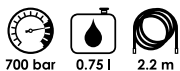

700 bar 0,75 l 2,2 m

- Do wszystkich cylindrów hydraulicznych
- Ciśnienie robocze: 700 bar
- Długość węża: 2,2 m
- Zbiornik oleju: 0,75 l

116



6.599,- €  
bez VAT



Szczelne szybkozłącze



### Zestaw podstawowy V7026



V7026-2

EAN 4047728070478



## Zestaw uzupełniający V7026 z pneumatyczną pompą nożną

2



W zestawie pojemnik V6395 do przechowywania pompy.

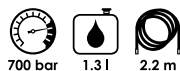

700 bar 1,3 l 2,2 m

- Wersja z manometrem
- Do wszystkich cylindrów hydraulicznych
- Ciśnienie robocze: 700 bar
- Długość węża: 2,2 m
- Zbiornik oleju: 1,3 l

117



6.799,- €  
bez VAT



Szczelne szybkozłącze

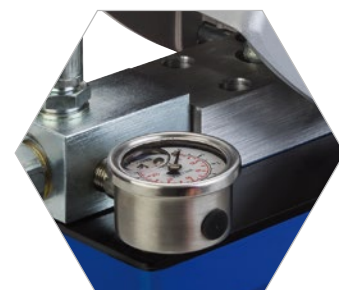



**V4476N**

EAN 4047728068000



SUV  
Van



Hydrauliczny ściągnacz do sprężyn

# 2.1 t

## Co trzeba wiedzieć!

- Odpowiedni także do amortyzatorów w pojazdach **MERCEDES-BENZ** klasa C (W203), nowszych modelach **BMW** oraz **VAG**, które są wyposażone w elektroniczną regulację tłumienia (EDC, DCC)
- Ponieważ sprężyna jest chwyтана wewnątrz zwojów, ewentualnie przeszkadzające elementy konstrukcyjne amortyzatora nie mają znaczenia i nie wpływają na działanie ściągnacza do sprężyn
- Można stosować zarówno w przypadku sprężyn zwiąanych lewo-, jak i prawostronnie.
- Precyzyjne ustawienie sprężyn i amortyzatorów
- Także do oddzielania zwrotnic i amortyzatorów poprzez odciążenie amortyzatora bezpośrednio na pojeździe bez demontażu wału osi i ewentualnie wymaganego ustawienia geometrii!
- Odwrotne nałożenie ramy wsporczej pozwala używać ściągnacza do sprężyn, np. w pracach przy układzie kierowania albo przegubach wahacza, jako dodatkowej podpory hydraulicznej z siłą 2,1 t.
- Zastosowanie mechanizmu „Quick-Pin” do łatwej i szybkiej rekonfiguracji ściągnacza do sprężyn w celu wykorzystania jego 3 funkcji: chwyatanie sprężyny, oddzielania zwrotnicy od amortyzatora oraz zastosowania jako podpory hydraulicznej
- Przy napinaniu starych sprężyn, których pęknięcie jest bardziej prawdopodobne, dodatkowym elementem bezpieczeństwa jest wytrzymały pasek zabezpieczający.
- Zestaw zawiera wszystkie talerzyki sprężyn (4x V4352, 4x V4353, 2x V4354)
- Obsługa wymaga pompy hydraulicznej o ciśnieniu roboczym 700 bar (V2846/V2847)
- Skok roboczy: 430 mm

690 mm

5 – 64 mm

W zestawie  
10 talerzyków sprężyn



16



1.899,- €  
bez VAT

# 1 NARZĘDZIE 3 FUNKCJE

## 1. WSTĘPNE NACIĄgniĘCIE SPRĘŻYNY

Do ściskania sprężyn w stanie zamontowanym. Służy to odłączeniu całego podzespołu amortyzatora od zwrotnicy. Odkręcenie wału napędowego oraz przegubu wahacza nie jest konieczne. Opcja ta pozwala zaoszczędzić sporo czasu.



## 2. NACIĄgniĘCIE SPRĘŻYNY

Do ściskania sprężyn w stanie wymontowanym. Ruchome szczęki mocujące pozwalają na optymalne dopasowanie do skoku zwoju sprężyny. Zapewnia to większą powierzchnię nośną i zapobiega uszkodzeniom sprężyny.



## 3. WBUDOWANA PODPORA

Dzięki łatwości przebudowy ściągnacz sprężyn może być wykorzystany także jako podpora hydrauliczna. Siła nacisku 2,1 t pomaga podczas prac przy drążkach kierowniczych czy przegubach wahaczy.

